



Forza della natura.
Comodità del riscaldamento.



**Caldaie a gassificazione, caldaie combinate
e caldaie automatiche per legna e pellet**

Perché acquistare una caldaia dal produttore ceco Blaze Harmony?

1 **Brevettato** La rilevazione meccanica del combustibile residuo

Un sistema esclusivo che garantisce il mantenimento automatico della brace: la diminuzione del peso del combustibile nella camera di combustione provoca lo spegnimento dell'estrattore fumi, arrestando il processo di combustione. La rilevazione ad alta precisione del peso del combustibile mantiene uno strato di brace nella camera di combustione per alcune ore, riducendo in modo esponenziale il numero delle accensioni a freddo della caldaia durante una stagione.

2 **Brevettato** Protezione contro la corrosione a bassa temperatura

La protezione della caldaia è garantita da un termostato integrato e da una speciale miscelazione del fluido nel corpo della caldaia. È possibile un collegamento idraulico a circolazione naturale verso il serbatoio di accumulo, senza ausilio di circolatori. Risparmio notevole in fase di installazione e sicurezza durante il funzionamento. (Accessorio opzionale per alcune caldaie).

3 **Brevettato** L'apporto su tre livelli di aria comburente

Garantisce una combustione graduale ed efficiente, localizzata esclusivamente nella parte inferiore della camera e rende possibile l'utilizzo di combustibile di varie dimensioni e tipologie. L'aria di pre-essiccazione viene apportata (se necessario) nella parte superiore della camera, asciugando il combustibile umido per poterlo bruciare efficacemente e per mantenere un'elevata efficienza della caldaia e bassi valori di emissione.

4 **Brevettato** Ugello a getto

Per i modelli BN e BG è stata utilizzata una costruzione speciale nel fondo della camera di gassificazione, che garantisce una gassificazione di alta qualità del combustibile con emissioni molto basse. Al tempo stesso, esso permette il funzionamento con il solo tiraggio del camino.

5 Protezione contro la corrosione grazie alla camera di combustione compatta ed isolata

Nella camera di caricamento compatta ed isolata le pareti non sono a contatto diretto con l'acqua, evitando che quest'ultima le raffreddi; esse mantengono una temperatura elevata, prevenendo la formazione di condensa. La vita media delle caldaie realizzate con questa struttura innovativa è notevolmente più lunga rispetto a quella delle comuni caldaie a gassificazione. Grazie alla temperatura elevata delle pareti, nella camera di caricamento non si verifica la formazione indesiderata di creosoto. La camera è sostituibile.

6 Il fondo inclinato della camera di gassificazione

Garantisce la rimozione automatica della cenere dalla camera di combustione durante il funzionamento, riducendo così drasticamente la necessità di pulire la stessa prima di un nuovo avviamento della combustione.

7 Termoregolatore di elevata tecnologia e programma di gestione sofisticato

Consente di impostare direttamente in percentuale la potenza di combustione desiderata e di regolare la caldaia, nel funzionamento continuo. L'impostazione della potenza bassa garantisce una lunga durata della combustione all'interno della caldaia, con una efficienza della stessa paragonabile a quella della potenza al 100%.

Basso costo totale di acquisto

- Sistema di miscelazione integrato nella caldaia brevettato sostituisce la protezione di ritorno standard
- Grazie all'eccellente regolabilità della potenza è possibile ottenere la stessa qualità operativa (in termini di efficienza e comfort) anche con un volume inferiore di puffer
- Dimensioni ridotte, i requisiti di spazio ridotti per l'installazione
- Possibilità di installazione idraulica con sistema a circolazione naturale
- I modelli BN PLUS e BP possono essere installati anche senza puffer

Bassi costi operativi

- Risparmio di combustibile - è garantito dal sistema brevettato di rilevamento dello strato di rilascio del calore costante automatico e di altri elementi progressivi
- Risparmio di energia elettrica - il collegamento idraulico a circolazione naturale (senza pompa e raccordi di miscelazione) consente di risparmiare sui costi dell'elettricità
- Riduzione dei costi di assistenza e manutenzione - elementi con caratteristiche concettuali progressive (ad es. blocchetti a caldo divisi in ceramica speciali, componenti in acciaio refrattario di alta qualità, ecc.) garantiscono insieme all'utente costi ridotti sui pezzi soggetti all'usura
- I modelli BN permettono un funzionamento per un lungo periodo senza elettricità

Combustione di qualità

- Costruzione originale della camera di combustione
- Sistema brevettato dell'apporto su tre livelli di aria comburente consente la combustione di combustibili di varie dimensioni (in caso di mancanza di legna è possibile utilizzare bricchetti, cippato e segatura)

Comfort di gestione

- Regolabilità eccellente e sistema di rilascio del calore automatico costante brevettato
- Non è necessario rimuovere la cenere dal fondo della camera di alimentazione
- Potente estrattore fumi impedisce la fuoriuscita del fumo durante il caricamento
- Finestrella di ispezione in vetro ceramico nella camera di combustione

Il funzionamento della caldaia è comodo e non richiede frequenti operazioni di pulizia

CALDAIA PIROLITICA CON FUNZIONAMENTO SEMI-AUTOMATICO:



1

Caricamento - dopo il caricamento del combustibile nell'intero volume della camera di stoccaggio, la combustione può durare fino a 8 ore, in funzione del tipo di combustibile e della potenza della caldaia preimpostata.

2

Dopo 8 ore - quando il livello del combustibile scende sotto la soglia di rilevazione il sensore spegne l'estrattore fumi, interrompendo il processo di combustione.

3

Entro 24 ore dal primo caricamento nella caldaia sono ancora presenti tizzoni, quindi basta ricaricare direttamente altro tipo di combustibile ed avviare il ventilatore; la combustione riprenderà senza necessitare di ulteriori operazioni.

4

Dopo 24 ore e oltre dal primo caricamento nella camera non ci saranno più tizzoni, qualora l'utente non abbia ricaricato tempestivamente, ma saranno presenti solo i residui di combustibile sotto forma di carbone di legna. In questo caso sarà sufficiente avviare l'estrattore ed accendere tale strato di carbone con un pezzo di carta.

5

Dopo un breve periodo, il carbone di legna sarà nuovamente in combustione e sarà possibile caricare pezzi di combustibile più grandi. Grazie al sistema meccanico di rilevazione del peso del combustibile residuo è garantito un comfort elevato per via della facilità dei successivi riavvii.

Sonda Lambda

Le caldaie a gassificazione e le caldaie combinate sono dotate di un'apporto su tre livelli di aria comburente. A differenza di altre caldaie, le caldaie BLAZE HARMONY possono facilmente controllare la distribuzione dell'aria che entra nella camera di combustione. Pertanto, la caldaia può essere adattata a varie tipologie di combustibile. L'apporto dell'aria è determinato dal registro mobile multifunzionale, regolato da una sonda lambda tramite un attuatore. Grazie a tale efficace sistema essa brucia facilmente combustibili

come ad.es. trucioli, cippato, bricchetti, ma anche ceppi di grandi dimensioni o legna umida. Provvede ad una combustione di alta qualità e garantisce esigui valori di emissioni, sia che si utilizzi legna dura sia tenera. La sonda lambda è un elemento importante, capace di misurare il valore dell'ossigeno residuo nei gas di combustione. Questo metodo di controllo automatico della combustione apporta ulteriori risparmi nel consumo di carburante. Disponibile per tutte le caldaie come accessorio opzionale (tranne i modelli BN e BN+).

Confronto dei parametri delle caldaie a gassificazione

	CALDAIE BLAZE	Caldaia convenzionale
Possibilità di installazione senza puffer (solo per caldaie con potenza regolabile 30-100%)	SÌ	NO
Potenza regolabile certificata	SÌ	NO
Collegamento idraulico a circolazione naturale	SÌ	NO
Funzionamento in caso di mancanza di corrente	SÌ	NO
Possibilità di bruciare carburante sfuso	SÌ	NO
Tempo di combustione per un caricamento (camera riempita al max. con legno duro)	3-8 ore	2-5 ore
Volume utile della camera di caricamento	circa 90%	circa 70% (caric. frontale)
Consumo di combustibile	0,25-0,35 kg/kWh	0,35-0,45 kg/kWh
Protezione integrata del fluido di ritorno tramite termostato	SÌ	NO
Funzionamento a lungo termine senza elettricità (i modelli BN e BN+)	SÌ	NO

Tutte le caldaie BLAZE HARMONY sono caratterizzate da valori di emissione significativamente inferiori rispetto a quanto richiesto dalla norma 303-5 ed Ecodesign. **Come se non bastasse, la caldaia BLAZE Green si spinge ulteriormente oltre abbattendo le emissioni durante la combustione della legna. Il nuovo ugello a getto brevettato, insieme al controllo automatico della combustione tramite una sonda lambda, assicura valori di emissione molto bassi.** Questi valori sono già al limite della misurabilità e sono, per esempio, paragonabili alle caldaie a gas a condensazione. E bruciamo ancora la biomassa - un combustibile rinnovabile e conveniente.

Caldaia a gassificazione Blaze GREEN

Caldaia ecologica unica
caldaia a legna

7 anni
Garanzia
sul corpo caldaia

5 STELLE
★★★★★

	BG 17	BG 24
Potenza nominale (kW)	18	26
Potenza regolabile (kW)	8,9-18	12,7-26
Rendimento (%)	91	91
Classe di emissione	5	
Ecodesign	Sì	
Classe energetica	A+	
Lunghezza dei ceppi (mm)	330	500
Volume della camera di caricamento (l)	80	120
Peso della caldaia (kg)	340	440
Massima pressione di esercizio (bar)	3	3
Volume d'acqua (l)	40	55

	BG 17	BG 24
dimensione (mm)	dimensione (mm)	dimensione (mm)
A	1200	1200
B	530	714
C	402	586
D	Ø147	Ø147
E	89	89
F	972	972
G	250	250
H	87	87
I	240	240
J	177	177
K	644	644
L	897	897
M	108	108
N	G1/2"	G1/2"
O	G6/4"	G6/4"
P	G6/4"	G6/4"

Innovazione nel riscaldamento in una dimensione ancora più compatta

Sportello di caricamento per il caricamento agevole della legna e del combustibile frazionato

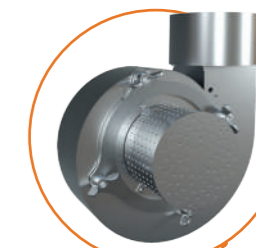

Estrattore EBM orientabile per un collegamento semplice alla canna fumaria

Turbolatori speciali meccanici per la pulizia dello scambiatore ad alta efficienza



BREVETTATO
La rilevazione meccanica del combustibile residuo garantisce un elevato comfort di funzionamento della caldaia

Sonda lambda + attuatore assicura i parametri di combustione ottimali (accessori opzionali)



BREVETTATO
L'apporto su tre livelli di aria comburente rende possibile la combustione di vari tipi di combustibile



BREVETTATO
La miscelazione integrata del fluido di ritorno protegge la caldaia contro la corrosione e riduce i costi di installazione

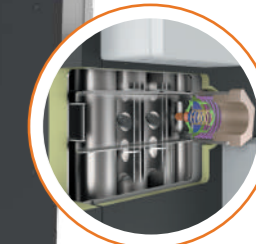

Il fondo inclinato garantisce la rimozione automatica della cenere

Camera di caricamento compatta isolata con parte inferiore in INOX

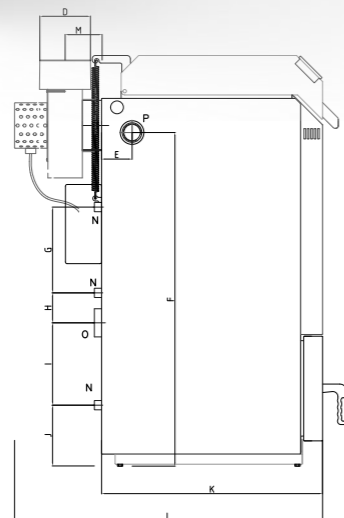
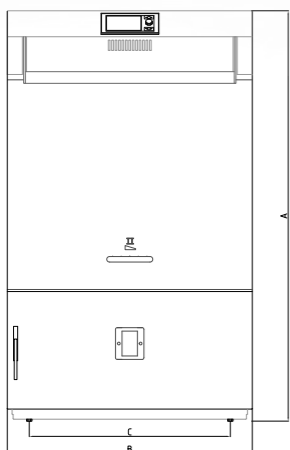

- 🔥 Ampia camera di caricamento isolata in acciaio INOX
- 🔥 Rilevazione meccanica del combustibile residuo
- 🔥 Miscelazione integrata del fluido di ritorno
- 🔥 Apporto su tre livelli di aria comburente
- 🔥 Unità di controllo con touch screen
- 🔥 Semplice funzionamento semiautomatico
- 🔥 Basso consumo di combustibile
- 🔥 Possibilità di installazione idraulica con sistema a circolazione naturale

Caldaia a gassificazione Blaze HARMONY

7 anni
Garanzia
sul corpo caldaia

4 STELLE
★★★★

Sistema innovativo di riscaldamento



	BH 12	BH 18	BH 25	BH 33
Potenza nominale (kW)	12	18	25	33
Rendimento (%)	92	92	92	91
Classe di emissione	5			
Ecodesign	Sì			
Classe energetica	A+			
Lunghezza dei ceppi (mm)	330	330	500	500
Volume della camera di caricamento (l)	70	100	150	150
Peso della caldaia (kg)	350	400	550	560
Massima pressione di esercizio (bar)	3			
Volume d'acqua (l)	45	50	60	60

	BH 12	BH 18	BH 25	BH 33
A	568	568	752	752
B	Ø147	Ø147	Ø147	Ø147
C	1165	1365	1365	1365
D	1204	1404	1404	1404
E	424	424	608	608
F	138	138	138	138
G	295	295	295	295
H	470	670	670	670
I	880	880	880	880
J	640	640	640	640
K	526	526	526	526
L	50	50	50	50
X,Y	G6/4"	G6/4"	G6/4"	G6/4"
Z	G1/2"	G1/2"	G1/2"	G1/2"

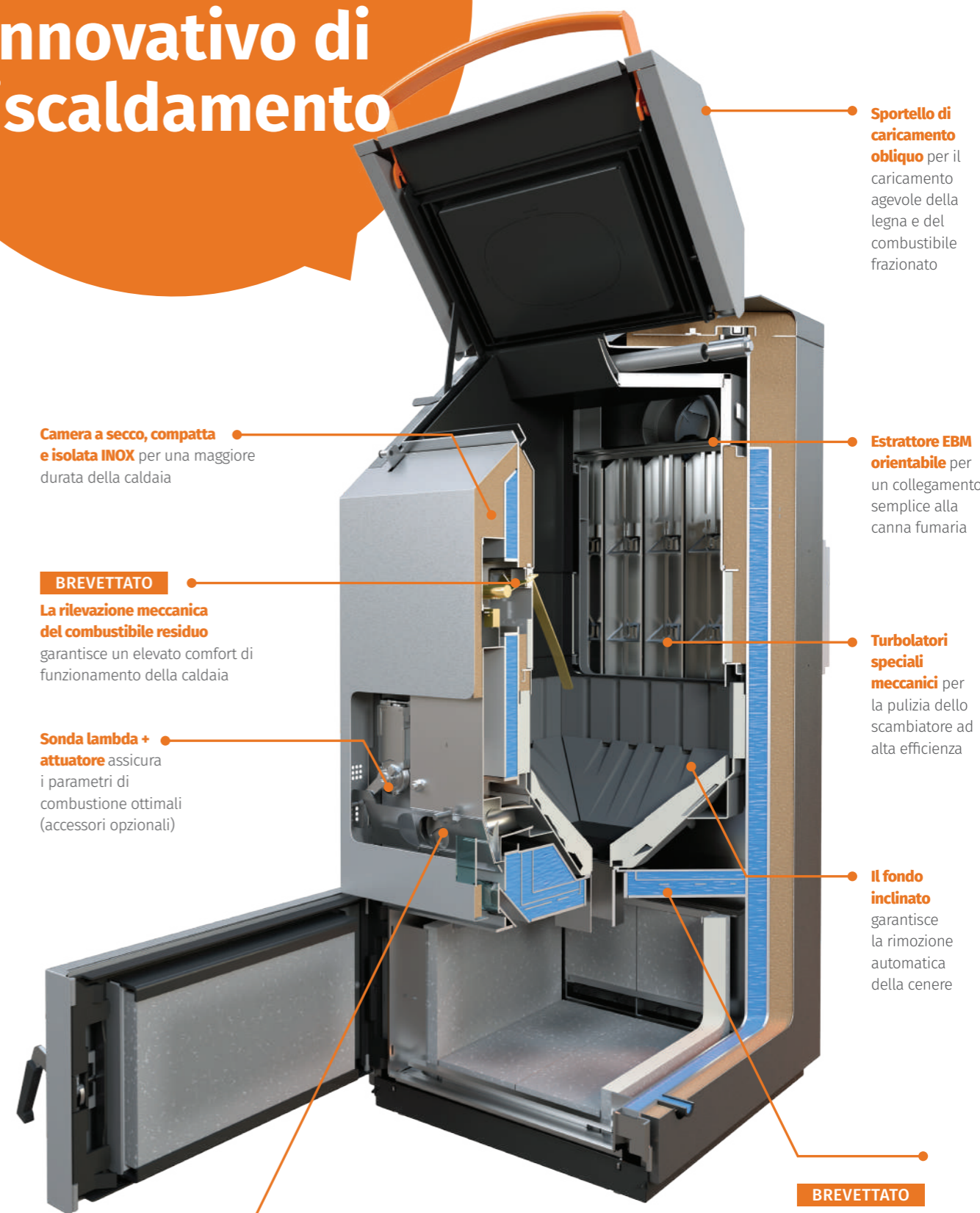
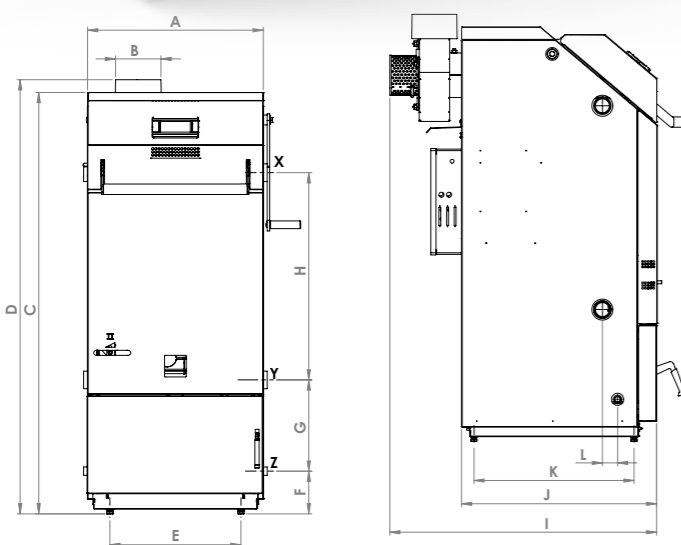

- Sportello di caricamento obliquo** per il caricamento agevole della legna e del combustibile frazionato
- Camera a secco, compatta e isolata INOX** per una maggiore durata della caldaia
- BREVETTATO**
La rilevazione meccanica del combustibile residuo garantisce un elevato comfort di funzionamento della caldaia
- Sonda lambda + attuatore** assicura i parametri di combustione ottimali (accessori opzionali)
- Estrattore EBM orientabile** per un collegamento semplice alla canna fumaria
- Turbolatori speciali meccanici** per la pulizia dello scambiatore ad alta efficienza
- Il fondo inclinato** garantisce la rimozione automatica della cenere
- BREVETTATO**
La miscelazione integrata del fluido di ritorno protegge la caldaia contro la corrosione e riduce i costi di installazione
- BREVETTATO**
L'apporto su tre livelli di aria comburente rende possibile la combustione di vari tipi di combustibile



- 🔥 Potenza regolabile certificata 50-100 % consente l'installazione di un puffer anche di piccole dimensioni
- 🔥 Prezzo conveniente
- 🔥 Dimensioni compatte
- 🔥 Semplice funzionamento semiautomatico
- 🔥 Basso consumo di combustibile
- 🔥 Possibilità di installazione idraulica con sistema a circolazione naturale
- 🔥 Miscelazione integrata del fluido di ritorno
- 🔥 Possibilità di scegliere varianti di equipaggiamento

Caldiaia a gassificazione Blaze COMFORT

7-anni
Garanzia
sul corpo caldaia

4 STELLE
★★★★

	BC 15	BC 20	BC 25	BC 30
Potenza regolabile (kW)	7,5-15	10-20	12,5-25	15-30
Potenza nominale (kW)	15	20	25	30
Rendimento (%)	92	92	93	94
Classe di emissione	5			
Ecodesign	Sì			
Classe energetica	A+			
Lunghezza dei ceppi (mm)	330	330	500	500
Volume della camera di caricamento (l)	80	80	120	120
Peso della caldaia (kg)	330	330	440	440
Massima pressione di esercizio (bar)	3			
Volume d'acqua (l)	40	40	55	55

Prima accensione
scannerizzare



	BC 15	BC 20	BC 25	BC 30
A	1200	1200	1200	1200
B	530	530	714	714
C	402	402	586	586
D	Ø147	Ø147	Ø147	Ø147
E	89	89	89	89
F	972	972	972	972
G	250	250	250	250
H	87	87	87	87
I	240	240	240	240
J	177	177	177	177
K	644	644	644	644
L	897	897	897	897
M	108	108	108	108
N	G1/2"	G1/2"	G1/2"	G1/2"
O	G6/4"	G6/4"	G6/4"	G6/4"
P	G6/4"	G6/4"	G6/4"	G6/4"



Opzione con unità di controllo 860D TOUCH

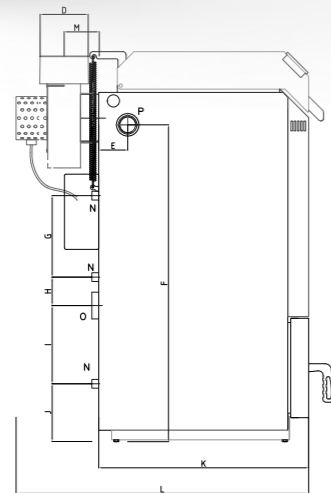
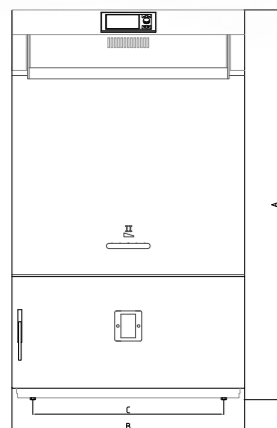

- 🔥 Potenza regolabile certificata 30-100% consente l'installazione SENZA puffer.
- 🔥 Il regolatore permette una facile impostazione della potenza della caldaia desiderata tramite un comando rotativo. Il regolatore controlla la potenza in base alla temperatura dei fumi. Un pulsante porta l'estrattore fumi alla massima potenza per il caricamento del carburante senza problemi e impedisce la fuoriuscita del fumo.
- 🔥 4 brevetti in una sola caldaia
- 🔥 Miglior rapporto qualità-prezzo
- 🔥 Semplice sostituzione delle caldaie esistenti non conformi
- 🔥 Basso consumo di combustibile, lunga durata della caldaia
- 🔥 Rendimento del 90% su tutta la gamma di potenza
- 🔥 Tiraggio del camino richiesto 10 Pa
- 🔥 Consumo di energia molto basso
- 🔥 Possibilità di funzionamento completamente senza elettricità

Caldiaia a gassificazione Blaze NATURAL PLUS

Caldiaia unica con estrattore fumi e unità di controllo per la regolazione della potenza

7-anni
Garanzia
sul corpo caldaia

4 STELLE
★★★★

	BN 25 PLUS	BN 35 PLUS
Potenza nominale (kW)	26	40
Potenza regolabile (kW)	7,6-26	12-40
Rendimento (%)	90	90
Classe di emissione	5	
Ecodesign	Sì	
Classe energetica	A+	
Lunghezza dei ceppi (mm)	330	500
Volume della camera di caricamento (l)	80	120
Peso della caldaia (kg)	340	440
Massima pressione di esercizio (bar)	3	3
Volume d'acqua (l)	40	55
Tiraggio del camino richiesto (Pa)	10	10



Caldiaia con possibilità di installazione senza puffer.

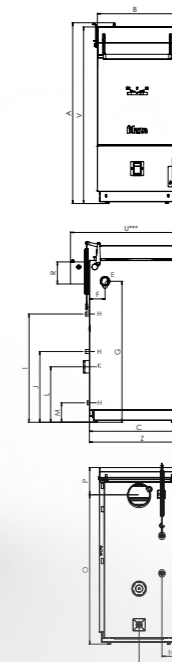

	BN 25 PLUS	BN 35 PLUS
A	1200	1200
B	530	714
C	664	664
D	Ø149	Ø149
E	G6/4"	G6/4"
F	104	104
G	939	939
H	G1/2"	G1/2"
I	721	721
J	471	471
K	G2 1/2" *	G2 1/2" *
L	370	370
M	130	130
N	113	113
O	995	995
P	200	200
Q	120	120
R	Ø147	Ø147
S	18	18
U	1040	1040
V	1176	1176
W	680	870
X	850**	850**
Y	265	324
Z	707	707

*Ingresso acqua fredda alla caldaia ridotto a G6/4" **Dimensione massima di trasporto dopo la rimozione del ventilatore

Conversione della caldaia a gassificazione a caldaia combinata a legna e pellet

(si applica a tutti i modelli con il termoregolatore ecoMAX860D)

Tutte le nostre caldaie a gassificazione sono predisposte per la successiva riconversione a caldaia combinata automatica, consentendo anche la combustione di pellet. Tale soluzione consente un aumento del comfort, in seguito all'installazione del bruciatore a pellet, poiché in grado di garantire la funzionalità continua ed automatica della caldaia, grazie alla combustione di pellet a carica di legna esaurita.



PER LA CONVERSIONE della caldaia a legna a caldaia combinata automatica a legna e pellet è sufficiente acquistare il kit che include:

Tutte le nostre caldaie a gassificazione con la centralina ecoMAX860D

sono dotate di un'unità di controllo elettronica che prevede il collegamento del modulo aggiuntivo per gestire anche la combustione di pellet e tutti gli elementi del bruciatore, coclea di caricamento inclusa. Non è necessario cambiare tutta l'unità di controllo per convertire la caldaia.

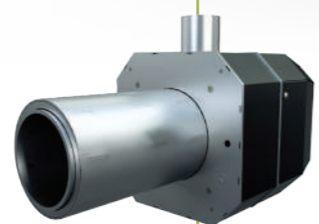

1 bruciatore rotante

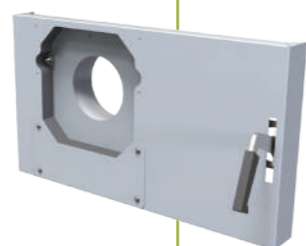

2 sportello inferiore con foro per l'alloggiamento del bruciatore

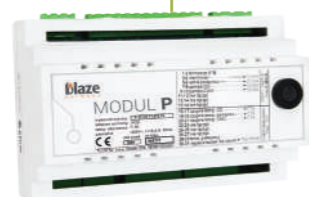

3 modulo aggiuntivo per la gestione elettronica del bruciatore

Caldaie combinate

- Hybrid BIOMASS
- Blaze COMFORT COMBI
- Blaze GREEN COMBI

per legna e pellet



A tutti i vantaggi della caldaia Blaze Harmony, Blaze Comfort e Blaze Green si aggiunge il passaggio automatico alla combustione di pellet.

Tale soluzione garantisce il funzionamento continuo dell'impianto di riscaldamento alimentato dalla caldaia, con la possibilità di optare facilmente per il caricamento manuale della legna con conseguente spegnimento automatico del bruciatore a pellet.

La struttura speciale del bruciatore con camera di combustione rotante rende possibile la combustione anche di pellet di qualità inferiore.

La possibilità di bruciare vari tipi di combustibile sia in funzionamento manuale che in automatico rende le nostre caldaie combinate le caldaie più universali sul mercato.

Hybrid
BIOMASS

Con bruciatore rotante per la combustione di pellet



- Passaggio automatico alla combustione del pellet
- Camera di combustione rotante, soluzione esente da manutenzione
- Combustione senza problemi di pellet di qualità inferiore
- Possibilità di bruciare biomasse alternative, p.e. gusci di noci ecc.
- Possibilità di scegliere il volume e il tipo di serbatoio pellet



Caldaia combinata Blaze GREEN

COMBI

per legna e pellet

7 anni
Garanzia
sul corpo caldaia

4 STELLE
★★★★

	BGC 17	BGC 24
Potenza regolabile a legna (kW)	8,9-18	12,7-26
Potenza nominale a legna (kW)	18	26
Potenza regolabile a pellet (kW)	5-20	5-25
Potenza nominale a pellet (kW)	15	20
Rendimento legna/pellet (%)	91/94	91/94
Classe di emissione	5	
Ecodesign	Sì	
Classe energetica	A+	
Lunghezza dei ceppi (mm)	330	500
Diametro del pellet (mm)	6-8	
Volume della camera di caricamento (l)	80	120
Peso della caldaia (kg)	360	470
Massima pressione di esercizio (bar)	3	
Volume d'acqua (l)	40	55
Volume del serbatoio del combustibile (l)	Opzionale	

Vantaggi del bruciatore con camera di combustione rotante

- La struttura innovativa del bruciatore** rende possibile la combustione anche di pellet di qualità inferiore.
- Camera di combustione rotante e autopulente** esente da manutenzione ordinaria, consente la combustione di pellet. È sufficiente controllare l'apparato prima di utilizzarlo per la stagione invernale.
- Camera di combustione priva di saldature:** 4 mm nel punto più sottile.
- Progettato in moduli** che consentono un rapido accesso a tutti i componenti, consente operazioni semplici e veloci sia in fase di montaggio che di manutenzione del bruciatore.
- Ubicazione dei cuscinetti:** sistema brevettato. Cuscinetti longitudinali a carico radiale garantiscono una rotazione scorrevole del bruciatore, senza abrasioni ed attriti metallo/metallo; il carico viene trasmesso su un minimo di 50 sfere (in funzione della dimensione del bruciatore). Ciò comporta una lunga vita utile del prodotto (ridotta usura dei cuscinetti) e nessun attrito fra le componenti metalliche del bruciatore.
- Distribuzione separata dell'aria di combustione primaria e secondaria:** sistema brevettato che garantisce una maggiore efficienza di combustione e la possibilità di impostare la combustione ottimale per diversi tipi di pellet. A partire dalla potenza di 25 kW.
- Camera di aerazione** con pulizia automatica. La rotazione simultanea della camera di combustione e della torcia esterna, unita alla costante ed elevata pressione esercitata dell'aria interna fornita dal ventilatore - consentono di tenere costantemente pulita la camera di areazione, eliminando completamente la necessità di ogni pulizia manuale con conseguente smontaggio periodico del bruciatore.
- Combustione di pellet di varia natura** è possibile utilizzare pellet di scarsa qualità ottimizzando il processo di combustione e regolando la distribuzione dell'aria primaria e secondaria.
- Diaframma della camera di combustione:** nella camera di combustione viene utilizzato un diaframma dell'aria. Ciò comporta la riduzione della trasmissione del calore sulla torcia esterna e quindi il trattenimento del calore nella camera di combustione.
- Costole nella camera di aerazione:** sostengono il tubo della camera di combustione, riducendo così la trasmissione del calore.
- Sensore di sicurezza del caricatore** collocato direttamente nella camera di caricamento, garantisce un livello di sicurezza elevatissimo nel caso di intasamento del bruciatore.
- Completamente automatico:** non richiede alcuna operazione manuale né interventi di manutenzione ordinaria.

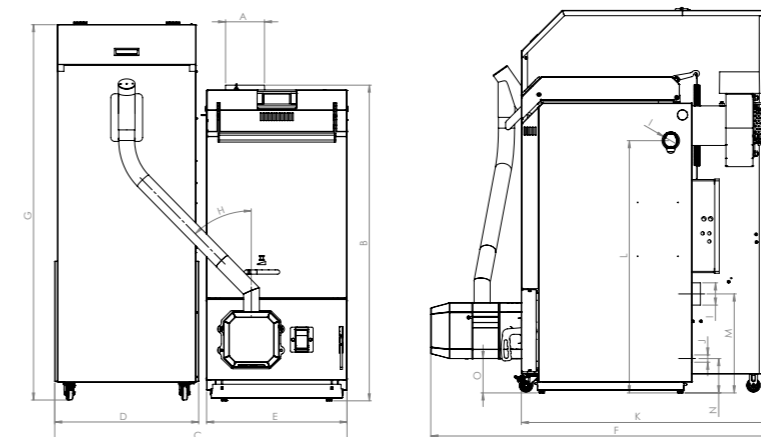

	BGC 17	BGC 24
	dimensione (mm)	dimensione (mm)
A	Ø147	Ø147
B	1193	1193
C	1104	1288
D	544	544
E	530	714
F	1294	1294
G	1417	1417
H	45°	45°
I	G6/4"	G6/4"
J	G1/2"	G1/2"
K	956	956
L	937	937
M	367	367
N	127	127
O	127	127



- Passaggio automatico alla combustione del pellet
- Camera di combustione rotante, soluzione esente da manutenzione
- Combustione senza problemi di pellet di qualità inferiore
- Possibilità di bruciare biomasse alternative, p.e. gusci di noci ecc.
- Possibilità di scegliere il volume e il tipo di serbatoio pellet

Caldaia combinata Blaze COMFORT COMBI

per legna e pellet

7-anni
Garanzia
sul corpo caldaia

4 STELLE
★★★★



	BCC 15	BCC 20	BCC 25	BCC 30
Potenza regolabile a legna (kW)	7,5-15	10-20	12,5-25	15-30
Potenza nominale a legna (kW)	15	20	25	30
Potenza regolabile a pellet (kW)	4-15	5-20	5-25	5-25
Potenza nominale a pellet (kW)	15	20	20	20
Rendimento legna/pellet (%)	92/94	92/94	93/94	94/94
Classe di emissione	5			
Ecodesign	Sì			
Classe energetica	A+			
Lunghezza dei ceppi (mm)	330	330	500	500
Diametro del pellet (mm)	6-8			
Volume della camera di caricamento (l)	80	80	120	120
Peso della caldaia (kg)	360	360	470	470
Massima pressione di esercizio (bar)	3	3	3	3
Volume d'acqua (l)	40	40	55	55
Volume del serbatoio del combustibile (l)	Opzionale			

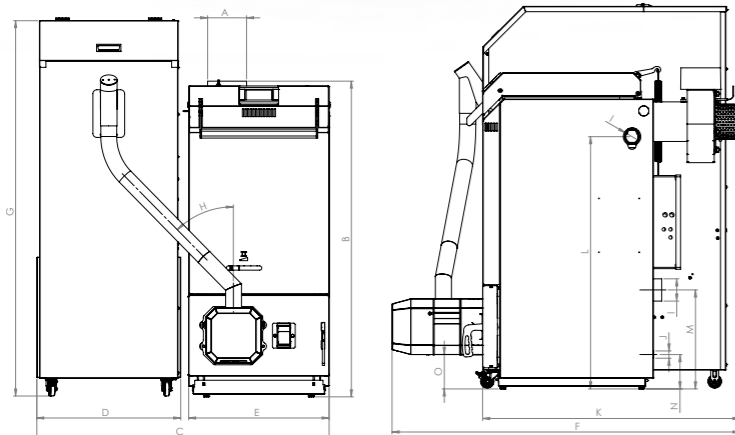

	BCC 15	BCC 20	BC 25	BC 30
A	Ø147	Ø147	Ø147	Ø147
B	1193	1193	1193	1193
C	1104	1104	1288	1288
D	544	544	544	544
E	530	530	714	714
F	1294	1294	1294	1294
G	1417	1417	1417	1417
H	45°	45°	45°	45°
I	G6/4"	G6/4"	G6/4"	G6/4"
J	G1/2"	G1/2"	G1/2"	G1/2"
K	956	956	956	956
L	937	937	937	937
M	367	367	367	367
N	127	127	127	127
O	127	127	127	127

- Tutti i vantaggi della caldaia a gassificazione Blaze HARMONY sono completati da un bruciatore a pellet
- Passaggio automatico alla combustione del pellet
- Camera di combustione rotante, soluzione esente da manutenzione
- Combustione senza problemi di pellet di qualità inferiore
- Possibilità di bruciare biomasse alternative, p.e. gusci di noci ecc.
- Possibilità di scegliere il volume e il tipo di serbatoio pellet

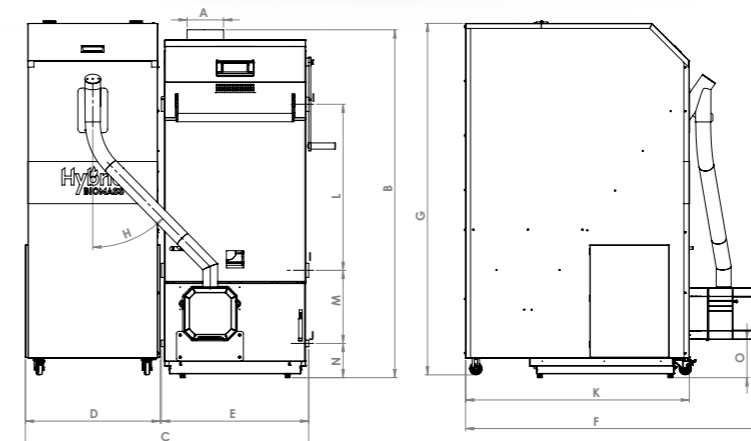

Caldaia combinata Hybrid BIOMASS

per legna e pellet

7-anni
Garanzia
sul corpo caldaia

4 STELLE
★★★★

	HB 13	HB 18	HB 25	HB 33
Potenza nominale a legna (kW)	12	18	25	33
Potenza regolabile a pellet (kW)	4-17	5-18	6-25	6-25
Potenza nominale a pellet (kW)	16,7	18	25	25
Rendimento (%)	92	92	92	91
Classe di emissione	5			
Ecodesign	Sì			
Classe energetica	A+			
Lunghezza dei ceppi (mm)	330	330	500	500
Diametro del pellet (mm)	6-8			
Volume della camera di caricamento (l)	70	100	150	150
Peso della caldaia (kg)	380	430	580	590
Massima pressione di esercizio (bar)	3			
Volume d'acqua (l)	45	50	60	60
Volume del serbatoio del combustibile (l)	Opzionale			

	HB 13	HB 18	HB 25	HB 33
A	Ø147	Ø147	Ø147	Ø147
B	1204	1404	1404	1404
C	1262	1262	1462	1462
D	544	544	544	544
E	594	594	794	794
F	1232	1232	1253	1253
G	1417	1417	1417	1417
H	51°	51°	51°	51°
I	G6/4"	G6/4"	G6/4"	G6/4"
J	G1/2"	G1/2"	G1/2"	G1/2"
K	903	903	903	903
L	470	670	670	670
M	295	295	295	295
N	138	138	138	138
O	155	155	145	145

Gestione **online** della caldaia e del sistema di riscaldamento

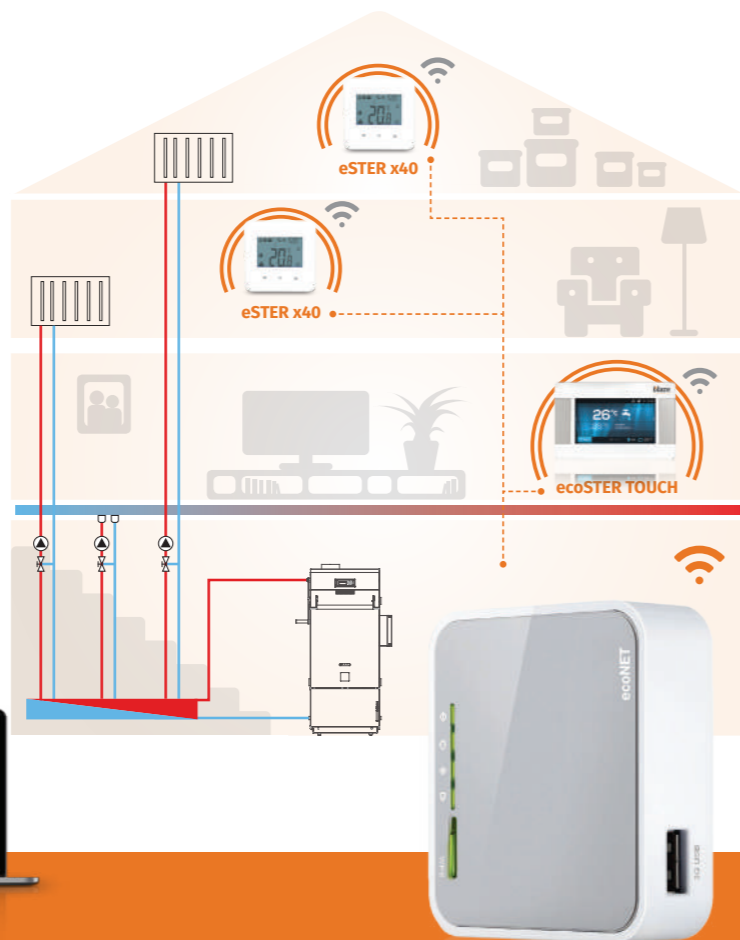

Il sistema Internet ecoNET consente all'utente il controllo remoto della caldaia e dell'impianto di riscaldamento. Grazie a tale sistema, l'utente può modificare i parametri della caldaia e dell'impianto di riscaldamento, con la possibilità di visualizzare gli indicatori grafici relativi all'operatività storica della caldaia e dell'impianto di riscaldamento.

L'accesso remoto al regolatore è possibile da qualsiasi dispositivo connesso a Internet: tablet, computer o cellulare. Le impostazioni sono eseguite tramite un browser web sul sito www.econet24.com, oppure tramite un'applicazione disponibile per Android e iOS.

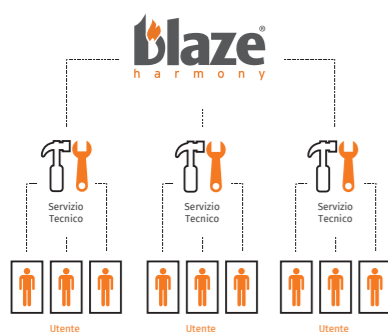

Servizio online. Il sistema Internet non è utile solo all'utente. Esso è uno strumento fondamentale anche per il Servizio Assistenza, il quale può avere accesso ai dati della caldaia e, in caso di necessità, modificare le impostazioni del sistema, riducendo significativamente i tempi e i costi di Assistenza Tecnica.

Altri accessori del termoregolatore:



ecoSTER TOUCH / eSTER x80

Il pannello di controllo remoto con funzione termostato ambiente ecoSTER TOUCH consente di gestire o modificare l'impostazione della caldaia nel luogo dove il pannello è stato installato, ad esempio il soggiorno. Disponibile anche in versione wireless eSTER X80.

ecoSTER40 / eSTER X40

Termostato ambiente con parametri di base della caldaia e del sistema di riscaldamento. eSTER X40 è wireless.

Modulo opzionale per il controllo di altri circuiti di riscaldamento

Rende possibile il controllo di altri due circuiti di miscelazione e delle relative pompe. Inoltre consente di controllare la pompa di ricircolo ACS.

Sonda temperatura esterna

Per il controllo climatico dei circuiti di miscelazione.

- Combustione controllata da estrattore fumi della caldaia e da flussometro aria
- Sensore apertura porta = sicurezza
- SET pompa integrato (accessorio opzionale)
- Rimozione automatica della cenere (accessorio opzionale)
- Rendimento elevato fino al 95% garantisce consumi di carburante molto bassi
- Dimensioni compatte, adatto per piccoli locali caldaie
- Unità di controllo con controllo touch

Il SET pompa integrato

installato sotto il serbatoio del carburante consente un collegamento della caldaia rapido, comodo e facile all'impianto di riscaldamento. Inoltre, questa soluzione comporta un risparmio per l'installazione della caldaia e allo stesso tempo è una soluzione estetica del locale caldaia.



Caldaia a pellet automatica



ROTARY
COMPACT PELL

La soluzione unica

di queste caldaie consiste nel loro funzionamento e nella modulazione della loro potenza.

L'estrattore fumi modula la sua potenza in base alle informazioni del flussometro aria. Grazie all'utilizzo dell'estrattore fumi e alla tenuta del corpo della caldaia al 100%, si crea una sottopressione costante nella camera di combustione della caldaia che garantisce la massima sicurezza d'esercizio (senza il rischio che il carburante si bruci fino in fondo al serbatoio).

Il flussometro aria insieme all'estrattore fumi assicura un flusso costante di aria comburente in base alla potenza selezionata. In pratica significa che anche se un camino o uno scambiatore viene intasato, la combustione sarà comunque efficiente ed ecologica, poiché l'estrattore fumi aumenterà la sua potenza. Ciò semplifica l'installazione e la messa in funzione della caldaia. Non è richiesta alcuna regolazione manuale del ventilatore. Funzione simile a quella della sonda lambda, con costi di acquisizione e di esercizio inferiori.

Tutti i vantaggi del bruciatore rotante sono elencati a pagina 14.

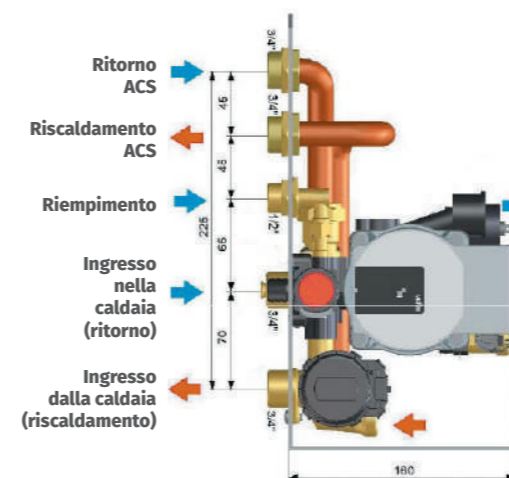

	RP C15	RP C20	RP C25	RP C30
Potenza regolabile a pellet (kW)	4-15	5-20	6-25	7-29
Potenza nominale a pellet (kW)	14,5	20	25	29
Rendimento (%)	95	95	95	95
Classe di emissione	5			
Ecodesign	Si			
Classe energetica	A+			
Diametro del pellet (mm)	6-8			
Peso della caldaia (kg)	220	280	280	340
Massima pressione di esercizio (bar)	3			
Volume d'acqua (l)	43	55	55	67
Volume del serbatoio del combustibile (l)	150	200	200	230



- Alta potenza - adatto per hotel, unità produttive, scuole ed edifici commerciali con alta dispersione di calore
- Rimozione automatica della cenere in allestimento base
- Facilità d'uso e di manutenzione
- Unità di controllo con controllo touch



Caldaia a pellet automatica

ROTARY
INDUSTRIAL PELL

5 anni
Garanzia
sul corpo
caldaia



5 STELLE
★★★★★
RPI 100

Rotary PELL INDUSTRIAL

Le caldaie Rotary PELL INDUSTRIAL sono state progettate per la copertura della perdita di calore degli edifici più grandi e per il mantenimento delle dimensioni compatte, per il funzionamento semplice e per la facile manutenzione. Tutti i vantaggi del bruciatore rotante sono elencati a pagina 14.

	RPI 70	RPI 100	RPI 150	RPI 200	RPI 250	RPI 300
Potenza regolabile a pellet (kW)	21-70	30-100	45-150	60-200	50-250	90-300
Potenza nominale (kW)	70	100	150	200	250	300
Rendimento (%)	95,5	90,9	91,3	92,1	90,5	92,4
Classe di emissione	5					
Ecodesign	Sì					
Classe energetica	A+					
Diametro del pellet (mm)	6-8					
Peso della caldaia senza bruciatore (kg)	570	880	1185	1385	1650	1800
Massima pressione di esercizio (bar)	3					
Volume d'acqua (l)	250	445	720	930	1180	1320
Volume del serbatoio del combustibile (l)	Opzionale					
Circuito di raffreddamento di sicurezza	Opzionale					

- Scambiatore aria calda in lamiera d'acciaio inossidabile resistente al calore - adatto per serre, unità produttive, officine ed edifici senza riscaldamento ad acqua
- Rimozione automatica della cenere e serbatoio in allestimento di base
- Unità di controllo con controllo touch



Caldaia a pellet automatica

ROTARY
HOTAIR PELL

5 anni
Garanzia
sul corpo
caldaia



LA COSTRUZIONE UNICA

dello scambiatore aria calda garantisce un riscaldamento dell'aria altamente efficiente.

IL CONTROLLO DEL RISCALDAMENTO DI SINGOLE PARTI DEGLI EDIFICI

è simile a quello del riscaldamento dell'acqua calda. È possibile impostare la temperatura richiesta sul termostato, che si trova nello spazio di riferimento, e nel caso in cui questa temperatura venga raggiunta, la valvola del ramo dato della distribuzione dell'aria viene chiusa. Così viene raggiunto il massimo comfort termico e l'edificio non viene surriscaldato.

LE SUPERFICI DI SCAMBIO TERMICO SONO PROTETTE DAL

SURRISCALDAMENTO e dalla conseguente deformazione da numerosi sensori di sicurezza, sia all'uscita dell'aria calda che direttamente sul corpo dello scambiatore.

IL SISTEMA DI RIMOZIONE AUTOMATICA DELLA CENERE aumenta il comfort del controllo della caldaia. L'utente non deve rimuovere frequentemente e manualmente la cenere dalla caldaia. È sufficiente svuotare il cassetto cenere esterno, dove la cenere viene automaticamente rimossa, una volta ogni pochi mesi (in relazione al funzionamento e dalla qualità del combustibile).

TUTTI I VANTAGGI DEL BRUCIATORE ROTANTE sono elencati a pagina 14.

Tutti i modelli sono pronti per il collegamento ai sistemi di distribuzione dell'aria. La caldaia verrà semplicemente collegata alle distribuzioni preparate tramite una tubazione circolare.

Il set include: caldaia, rimozione automatica della cenere, ventilatore per la distribuzione dell'aria calda, serbatoio di pellet con coclea di caricamento.

	RPHA 30	RPHA 50	RPHA 70	RPHA 100	RPHA 150	RPHA 200	RPHA 250	RPHA 300
Potenza regolabile (kW)	9-30	15-50	28-70	30-100	45-150	60-200	75-250	100-300
Volume del serbatoio del combustibile (l)	400	640	640	1200	1200	1200	1200	1200



Chi siamo

BLAZE HARMONY s.r.o. è un'azienda familiare della Repubblica Ceca focalizzata sulla ricerca e sviluppo nel campo della combustione della biomassa (legna, pellet, cippato, ecc.). In un breve periodo siamo riusciti a registrare quattro brevetti paneuropei, che sono stati applicati ai prodotti innovativi con un eccellente rapporto qualità-prezzo.

Il background professionale e il team di ricercatori permettono uno sviluppo continuo e un'espansione della gamma di caldaie a biomassa e un suo continuo miglioramento.

STABILIMENTO DI PRODUZIONE A TRNÁVKA

Nel 2021, si è conclusa la costruzione di una nuova unità produttiva su un'area di 3.500 m² dove avviene la **fabbricazione e la successiva distribuzione di prodotti in tutto il mondo.**

Al di fuori della Repubblica Ceca, le caldaie BLAZE HARMONY sono vendute nei mercati di Germania, Francia, Polonia, Italia, Svizzera, Austria, Cile, ecc. Il processo di espansione delle esportazioni verso molti altri paesi è tutt'ora in corso.

Il processo di produzione è **automatizzato utilizzando le ultime tecnologie di produzione con la cosiddetta Industria 4.0**, che sfrutta il massimo utilizzo di robot per la lavorazione della lamiera, per la saldatura, ecc. Questi mezzi di produzione garantiscono un'alta qualità e un'affidabilità dei prodotti BLAZE HARMONY.



- BLAZE HARMONY s.r.o.
Trnávka 37
751 31 Lipník nad Bečvou
Repubblica Ceca
- italia@blazeharmony.com
- +393347473391
- www.blazeharmony.com

Distributore:

MANUALI E ALTRI
DOCUMENTI
SCARICABILI



Video tutorial



EUROPEAN UNION
European Regional Development Fund
Operational Programme Enterprise
and Innovations for Competitiveness